

NEC

ワイヤレス VPN ルータ Agater AG1510/1511 お使いになる前に

第2. 3a版

はじめに

このたびはワイヤレス VPN ルータ Agater AG1510/1511 をご使用いただきまことにありがとうございます。

ご使用前に本マニュアルの「安全にお使い頂くために」をよくお読みになり、正しくお使いください。

お読みになったあとは、いつでもご覧になれる場所に必ず保管してください。

本マニュアルでは、本製品を安全にお使い頂くために必要となることを記述しています。

ご注意

- (1) 本マニュアルの内容の一部、または全部を無断転載、無断複写することは禁止されています。
- (2) 本マニュアルの内容については、将来予告なしに変更することがあります。
- (3) 本マニュアルの内容については、万全を期して作成いたしました。万が一ご不審な点や誤り・記載もれなどお気づきのことがありましたら、ご連絡ください。
- (4) 運用した結果については、(3)項に関わらずいかなる責任も負いかねますので、あらかじめご了承ください。

商標について

各会社名・各製品名は、各社の登録商標または商標です。

©NEC Corporation 2013-2018

©NEC Platforms, Ltd. 2013-2018



NECプラットフォームズ株式会社の許可なくソフトウェア、およびマニュアル類の全部または一部を複製・改版、および複製物を配布することはできません。







安全にお使い頂くために

製品を安全に正しくお使い頂き、お客様やほかの人々への危害や、財産への損害を未然に防止するために、守って頂きたい事項を示しています。









■安全マークについて

使用している表示と図記号の意味は次の通りです。内容をよく理解してから、マニュアルをお読みください。

 警告	人が死亡する、または重傷を負う可能性が想定される内容を示しています。
 注意	人が傷害を負う可能性が想定される内容、および物的損害のみの発生が想定される内容を示しています。

 禁止 『～をしてはいけない』と行為の「禁止」を示しています。	 ぬれ手禁止 製品をぬれた手で扱う行為の禁止を示しています。
 分解禁止 製品を分解する行為の禁止を示しています。	 指示 必ず実行していただきたい行為の「指示」を示しています。
 水ぬれ禁止 製品を水のかかる場所で使用したり、水にぬらすなどして使用する行為の禁止を示しています。	 電源プラグを AC コンセントから抜け 電源プラグをACコンセントから抜く行為の指示を示しています。

■電源に関するご注意

 警告	
 <p>本製品添付のACアダプタ及び電源コードは日本国内AC100V(50/60Hz)の電源専用です。</p> <p>他の電源で使用すると、火災、感電、故障の原因となります。</p>	 <p>ACアダプタ本体及び電源コードは必ず本製品に添付のものをお使いください。また、本製品に添付のACアダプタは他の製品に使用しないでください。</p> <p>火災、感電、故障の原因となります。</p>
 <p>本製品の電源コードの接続は、テーブルタップ、分岐コンセント、分岐ソケットを使用したタコ足配線にしないでください。</p> <p>ACコンセントが過熱、劣化し、火災、感電の原因となります。</p>	 <p>差込口が2つ以上ある壁のACコンセントに他の電気製品のACアダプタを差し込む場合は、合計の電流値がACコンセントの最大値を超えないように注意してください。</p> <p>火災、感電、故障の原因となります。</p>
 <p>電源コードを傷つけたり、破損したり、加工したり、無理に曲げたり、引っ張ったり、ねじったり、たばねたりしないでください。また、電源コードの上にものを載せないでください。コードの破損による、火災、感電の原因となります。</p>	 <p>本製品の近くのACコンセントを使用し、電源プラグは確実に差し込んでください。</p> <p>ACアダプタに金属などが触れると、火災、感電の原因となります。</p>
 <p>ぬれた手で電源プラグをACコンセントに抜き差ししないでください。</p> <p>感電の原因となることがあります。</p>	 <p>電源コードを抜くときは、必ず電源プラグを持って抜いてください。</p> <p>電源コードの破損により、火災、感電の原因となることがあります。</p>

注意



ぬれた手で本体に触れないでください。

感電の原因となることがあります。



本製品を移動させる場合は、本製品の電源プラグをACコンセントから抜き、外部の接続線を外したことを確認のうえ、行ってください。

コードが傷つき、火災、感電の原因となることがあります。



機器を接続する場合には、必ず電源プラグをACコンセントから抜いてください。











電源プラグをACコンセントに接続したまま、機器の接続を行うと、感電の原因となることがあります。



本製品をご使用にならないときは、安全のため必ず電源プラグをACコンセントから抜いてください。

本製品は、アルミ電解コンデンサを使用しています。アルミ電解コンデンサは長時間通電せずに保管すると性能が低下します。長時間ご使用にならない場合でも、安定してご使用いただくために1年に2時間程度は、電源をONし通電してください。

■保管、設置および使用環境に関する ご注意

 警告	
 <p>本製品の上や近くに小さな金属類を置かないでください。</p> <p>本製品の中に入った場合、火災、感電の原因となります。</p>	 <p>本製品の上や近くに植木鉢、コップ、化粧品、薬品など、液体の入った容器を置かないでください。</p> <p>製品にこぼれたり、本製品の中に入った場合、火災、感電の原因となります。</p>
 <p>本製品をふろ場や加湿器のそばなど、湿度の高いところ(湿度90%をこえる、または結露する場所)では設置および使用しないでください。</p> <p>火災、感電、故障の原因となります。</p>	 <p>本製品の使用中や使用直後に高温になる場合があります、やけどなどの恐れがありますので注意してください。</p>
 <p>付属部品(USB メモリ、ネジ等の小さい部品)は幼児の手の届かない所に保管してください。万が一、飲み込んでしまった場合はすぐに医師の治療を受けてください。</p>	
 注意	
 <p>本製品や電源コードを火気やストーブなどの熱器具に近づけないでください。</p> <p>カバーや電源コードの破損により、火災、感電、故障の原因となることがあります。</p>	 <p>本製品を直射日光の当たるところや、温度の高いところ(45℃をこえる場所)に置かないでください。</p>
 <p>本製品を油飛びや湯気があたるような場所、ほこりの多い場所に置かないでください。</p> <p>火災、感電、故障の原因となることがあります。</p>	 <p>温度変化の激しい場所(クーラーや暖房機のそばなど)に置かないでください。</p> <p>本製品内部に結露が発生し、火災、感電、故障の原因となります。</p>

注意



本製品の通風孔をふさがしないでください。

通風孔をふさぐと内部の温度が上がり、火災の原因となることがあります。



本製品の上に他の製品を重ねて置かないでください。

内部温度が上がり、火災の原因となることがあります。



本製品を不安定な場所(ぐらついた台の上や傾いた所など)に置かないでください。また、本製品の上に重い物を置かないでください。

落ちたりして、けがの原因となることがあります。



本製品を横置きで使用する場合は、ゴム足が下になるように置いてください。

倒れたり、落ちたりして、けがの原因となることがあります。



本製品を振動、衝撃の多い場所に置かないでください。

落ちたりして、けがの原因となることがあります。



本製品を縦置きで使用する場合は、添付のスタンドを使用して、両側は十分なスペースを確保してください。

倒れたり、落ちたりして、けがの原因となることがあります。











本製品は垂直面以外の壁や天井などには取り付けしないでください。また、衝撃や振動を加えないでください。

振動などで落ちたりして、けがの原因となることがあります。









本製品をラジオやテレビなどのすぐそばで使用するとラジオやテレビに雑音が入ることがあります。また、強い磁界を発生する製品が近くにあると、逆に本製品に雑音が入ることがあります。このような場合は離して使用してください。

本製品は、別途購入のデータ通信端末を使用します。利用するデータ通信端末の取扱説明書をご覧になり、本書とあわせて正しいお取り扱いをしてください。また、電波環境がよい場所に設置をしてください。電波の弱いところでは、接続できない等、状況により無線通信に影響が発生する可能性があります。





■禁止事項

 警告	
 <p>本製品内部の点検・調整・清掃・修理は、危険ですから絶対に行わないでください。</p> <p>本製品内部の点検、調整、清掃、修理は、販売元にご連絡ください。</p>	 <p>本製品内部の分解・改造は絶対に行わないでください。</p> <p>火災、感電、故障の原因となります。</p>
 <p>本製品の通風孔などの開口部から内部に、金属類や燃えやすいものなどの異物を入れないでください。</p> <p>そのまま使用すると、火災、感電、故障の原因となることがあります。</p>	 <p>本製品に水などの液体が入ったり、本製品をぬらしたりしないようにご注意ください。</p> <p>火災、感電、故障の原因となります。</p>
 注意	
 <p>本製品の上に物を載せたり、本製品に乗ったりしないでください。</p> <p>壊れたりして、けがの原因となることがあります。</p>	 <p>通信コネクタにケーブルを接続する前に必ず正しいケーブルであることを確認してください。</p> <p>異なったケーブルを接続すると、火災、感電、故障の原因となります。</p>

■異常時およびトラブルに関するご注意

 警告	
 <p>万一、本製品を落したり、破損したりした場合、電源プラグをACコンセントから抜いて、販売元にご連絡ください。</p> <p>そのまま使用すると、火災、感電、故障の原因となります。</p>	 <p>電源コードが傷んだ(芯線の露出、断線など)場合、すぐに電源プラグをACコンセントから抜いて、販売元にご連絡ください。</p> <p>そのまま使用すると、火災、感電、故障の原因となります。</p>
 <p>万一、本製品の内部に水などの液体が入った場合、電源プラグをACコンセントから抜いて、販売元にご連絡ください。</p> <p>そのまま使用すると、火災、感電、故障の原因となります。</p>	 <p>万一、本製品から煙が出ている、変な臭いがするなど異常な状態になったときは、すぐに電源プラグをACコンセントから抜いて、煙が出なくなることを確認して、販売元にご連絡ください。</p> <p>そのまま使用すると、火災、感電の原因となります。</p>
 <p>万一、異物が本製品の内部に入った場合、電源プラグをACコンセントから抜いて、販売元にご連絡ください。</p> <p>そのまま使用すると、火災、感電、故障の原因となります。</p>	
 注意	
 <p>雷が鳴っているときは、ACアダプタに触れたり、機器の接続をしないでください。</p> <p>雷によっては、感電の原因となることがあります。</p>	 <p>落雷のおそれがあるときには、必ず電源プラグをACコンセントから抜いてご使用をお控えください。</p> <p>雷によっては、火災、感電の原因となることがあります。</p>

■お手入れに関するご注意

 注意	
 水滴がついている場合は、乾いた布でふき取ってください。	 本製品の電源プラグと AC コンセントの間にほこりをためないようにときどき清掃してください。また、電源プラグがしっかりと差し込まれているかときどき確認してください。 火災の原因となることがあります。
 内部にほこりがたまったまま長い間掃除をしないと、火災、故障の原因となることがあります。1年に1度は内部の掃除を販売元にご相談ください。	 本製品のお手入れを行う際には、安全のため必ず電源プラグをACコンセントから抜いてください。
<p>本製品の汚れは、やわらかい布に水、または中性洗剤を含ませて軽くふいてください。この時、安全のため必ずACアダプタをACコンセントから抜いてください。</p> <p>ベンジン、シンナーなど(揮発性のもの)や薬品を用いてふいたりしますと、変形や変色の原因となることがあります。また、殺虫剤などをかけた場合も変形や変色の原因となることがありますのでご注意ください。</p>	

■無線使用に関するご注意(AG1511 の場合)



警告



高精度な電子機器の近くでは本製品を使用しないでください。電子機器に影響を与える場合があります。特に医療機器をお使いの場合は機器メーカーまたは販売店に電波の影響について確認ください。



弊社で指定しているアンテナ以外は使用しないでください。



植込み型医療機器などの近くで本製品を使用する場合は、電波によりそれらの機器に影響を与える可能性がありますので以下の点にご注意ください。

1. 植込み型医療機器の使用者が 15cm 以内に近づく可能性のある場所に無線アンテナを設置しないようにしてください。
2. 医療機関の屋内で使用する場合は付近に医療機器が無い場所に設置してください。またその医療機関の機器管理者の指示に従ってください。

■USB メモリ使用に関するご注意



警告



USB ポートに接続した USB メモリ内のファイルへアクセス中に、USB メモリを本製品から外したり、本製品の電源を切ったりすると、アクセス中のデータが壊れる可能性がありますので、ご注意ください。

◆ 情報処理製品等電波障害自主規制について

この装置は、クラスB情報技術装置です。この装置は、家庭環境で使用することを目的としていますが、この装置がラジオやテレビジョン受信機に近接して使用されると、受信障害を引き起こすことがあります。

取扱説明書に従って正しい取り扱いをして下さい。 VCCI-B

◆ 内蔵データ通信モジュールについて

AG1511には電波法に基づく工事設計認証を取得した無線設備が組み込まれています。

◆ 医療機関等での使用

本製品は、医療機器、原子力設備や機器、航空宇宙機器、輸送設備や機器など、人命にかかわる設備や機器、および高度な信頼性を必要とする設備や機器としての使用またはこれらに組み込んでの使用は意図されておりません。これら設備や機器、制御システムなどに本製品を使用され、当社製品の故障により、人身事故、火災事故、社会的な損害などが生じても、当社ではいかなる責任も負いかねます。

設備や機器、制御システムなどにおいては、冗長設計、火災延焼対策設計、誤動作防止設計など、安全設計に万全を期されるようご注意願います。

◆ 輸出する際のご注意

本製品(ソフトウェアを含む)は日本国内仕様であり、外国の規格等には準拠しておりません。本製品は日本国外で使用された場合、当社は一切責任を負いかねます。また、当社は本製品に関し海外での保守サービス及び技術サポート等を行っておりません。本製品は、輸出貿易管理令別表第1-9(7)項に定める輸出規制品に該当致しますので、日本国外へ持ち出す際には日本国政府の輸出許可等必要な手続きをお取りください。許可手続き等にあたり特別な資料が必要な場合には、販売元にご相談ください。

◆ あらかじめご了承ください

本製品の故障、誤動作、不具合、あるいは停電などの外部要因によって、通信の機会を逸した為に生じた損害等の純粋経済損害につきましては、当社は一切その責任を負いかねますので、あらかじめご了承ください。また、本製品の使用方法や設定方法を誤って使用した結果発生した通話料金やプロバイダ接続料金等の損失について、当社ではいかなる責任も負いかねますので、あらかじめご了承ください。

◆ ソフトウェア使用許諾契約について

本製品を使用することによって、お客様が使用許諾契約書の条項に拘束されたことに同意したものとします。使用許諾契約書に同意されない場合は、NECプラットフォームズ株式会社はお客様に本製品のソフトウェアの使用または複製のいずれも許諾できません。なお、ソフトウェア使用許諾契約書は、本書の末尾に掲載しています。

◆ 本製品の環境への配慮について

- ・ 省エネルギーについて
消費電力の低減を考慮しています。
- ・ 包装材について
古紙配合のダンボールを使用しています。

◆ 廃棄方法について

本製品を破棄するときは法律や地方自治体の条例に従って産業廃棄物として適正処理してください。なお NEC は法律にもとづき、使用済み製品(情報通信機器)の回収/再資源化等を有償にて行っています。

詳細はこちらのページ<http://jpn.nec.com/eco/ja/product/recycle/it/index.html> (2018年4月現在)をご覧ください。

(使用済み製品はリサイクル可能な貴重な資源です。使用済み製品の回収にご協力ください。)

◆ 梱包品について

本製品には、次に示す構成品が梱包されています。設置をはじめる前に構成品がすべてそろっていることを確認してください。万一、不足しているものがある場合は、販売元にご連絡ください。

梱包品

構成品名	数量
AG1510 もしくは AG1511 本体	1 台
AC アダプタ	1 式
「AG1510/1511 お使いになる前に」(本書)	1 冊
コンソールケーブル(1.5m)	1 本
USB 固定具	1 式
USB抜け防止用固定具	4 個
USB抜け防止用ケーブルバンド	2 本
LAN ケーブル[CAT5e](2m)	1 本
スタンド	1 式
スタンド	1 個
壁掛け時スタンド取り付け用ネジ(M3.1 長さ 16mm)	2 個
L 型直付けアンテナ(AG1511 のみ)	2 本

◆ 問い合わせ先

本製品が故障した場合や返却時、技術サポート等については販売元にお問い合わせください。

製品概要

製品各部の名称

製品各部の名称と機能を示します。

前面

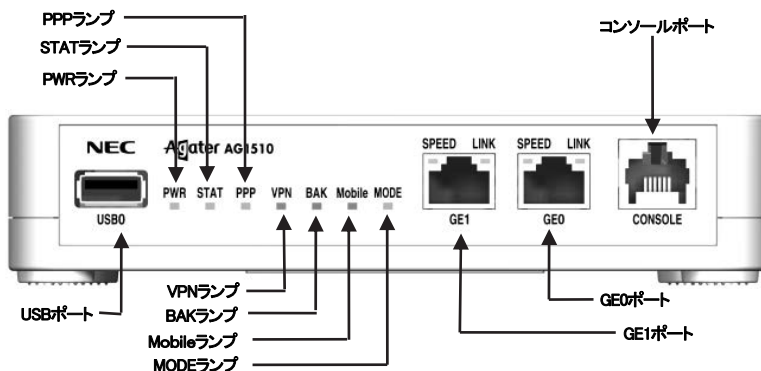

前面ポート一覧

名称	機能説明
GE1 ポート(LAN)	本製品を LAN に接続するためのポートです。
GE0 ポート(WAN)	本製品を WAN に接続するためのポートです。
コンソールポート	コンソール端末を接続するポートです。
USB ポート(USB0)	USB タイプのデータ通信端末または USB メモリを接続するためのポートです。(注 1、2、3、4)

注 1) サポートしていないデータ通信端末や USB メモリは、USB ポートに差し込まないでください。

注 2) USB ハブ経由や USB 延長ケーブルを使用しないでください。

注 3) AG1511 では USB タイプのデータ端末をサポートしていませんので接続しないでください。
USB メモリのためのサポートとなります。

注 4) AG1510、AG1511 は、WiMAX データ通信端末は、非サポートです。

LED ランプ一覽

表 示	ランプ状態	機能説明
PWR	消灯	電源が OFF 状態
	緑点灯	電源が ON 状態
	緑点滅	USB メモリのプログラムファイル/スタートアップコン フィグ自動更新起動中
STAT	消灯	ブートモニタが起動中
	赤点滅	フラッシュメモリまたは、USB メモリアクセス中
	赤点灯	自己診断エラー
	緑点灯	運用状態
	緑点滅	電波サーベイモード(注 3)
PPP(注 2)	消灯	PPP セッションが確立していない状態
	橙点灯	ユーザ認証失敗
	橙点滅	ダイヤルアップエラー
	緑点滅(早い)	ダイヤルアップ中
	緑点滅(遅い)	PPP ネゴシエーション中
	緑点灯	PPP セッションが確立中
VPN	消灯	IPsec 未接続
	青点灯	IPsec 接続中または L2TPv3 接続中
BAK(注 6)	消灯	下記以外の状態
	青点灯	無線バックアップ動作中
Mobile(注 4)	消灯	データ通信端末/内蔵モジュールが動作していない 状態
	赤点滅	データ通信端末/内蔵モジュールが異常な状態、また は基地局からの電波状態が異常な状態 (注 5)
	赤点灯	圏外(基地局からの電波が受信できない状態) (注 5)
	青点滅(早い)	電波受信感度: 可
	青点滅(遅い)	電波受信感度: 良
	青点灯	電波受信感度: 優
	紫点灯	未接続検出機能により USB ポートへの給電を OFF にした状態、または AG1510 にて、USB0、AG1511 で 内蔵モジュールに対し、USB ポート給電 OFF のコマ ンドにより給電を OFF にした状態(注 7)
MODE	燈点灯	AG1511 にて、USB0 に対し、USB ポート給電 OFF の コマンドにより給電を OFF にした状態
	—	将来拡張用

LED ランプ一覧

表示		ランプ状態	機能説明
GE0/ GE1	SPEED	消灯	10Mbps でリンク確立またはリンクが確立していない状態
		橙点灯	100Mbps でリンク確立している状態
		緑点灯	1Gbps でリンク確立している状態
	LINK	消灯	イーサネットのリンクが確立していない状態
		緑点灯	イーサネットのリンクが確立中
		緑点滅	データの送受信が行われている状態

注 1) 起動時には自己診断が行われ、この間は PWR、STAT、PPP、VPN、BAK、Mobile、MODE のランプが点灯します。

注 2) 複数の PPP セッションを利用する場合、各回線の状態が PPP ランプで表示されます。ただし、状態が変化した PPP セッションの状態を優先して表示されます。

注 3) 電波サーベイモードは AG1510 で、対応する USB タイプデータ通信端末接続時で表示されます。

注 4) AG1510 の場合、データ通信端末利用時以外は、消灯しています。

注 5) アンテナレベル 0 リカバリ機能を設定した際は、圏外を検出すると赤点滅になります。

注 6) BAK ランプはネットワークモニタ機能を制御することで点灯させることができます。

注 7) AG1511 の内蔵データ通信モジュールは、装置内部で USB 接続されており、給電 OFF コマンドで制御します。

背面

AG1510

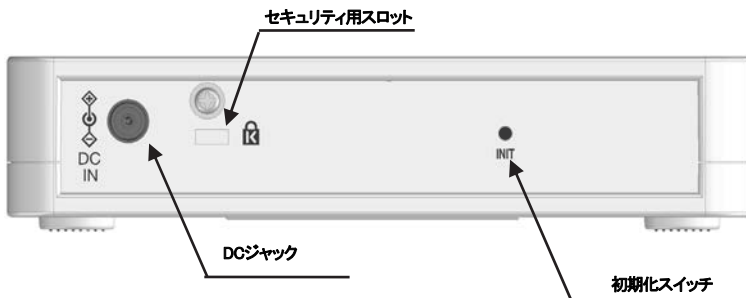

AG1511

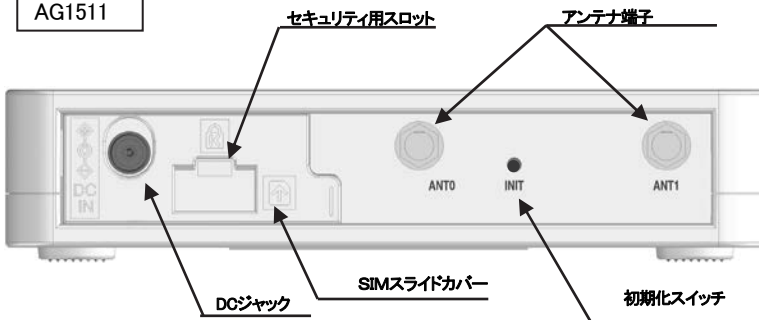

背面操作箇所一覧

名 称	機能説明
DC ジャック(DC IN)	AC アダプタ電源を接続するジャックです。(注 1)
SIM スライドカバー	SIM カードを取り替える場合に右にスライドさせます。 ※AG1511 のみ
セキュリティ用スロット	盗難防止用鍵取付穴です。市販のセキュリティワイヤを取り付けることで、本製品を盗難から守ります。(注 2)
初期化スイッチ(INIT)	本製品を工場出荷状態に戻すスイッチです。(電源投入時) (注 3)
アンテナ用端子	通信用のアンテナの接続端子です。(注 4) ※AG1511 のみ

注 1) 添付の AC アダプタ以外は接続しないでください。

注 2) セキュリティ用穴に取り付ける市販のセキュリティワイヤは、カギの形状によっては穴に入らない場合があります。セキュリティワイヤは、形状に注意して準備してください。

注 3) 初期化スイッチを押したまま電源を起動すると、工場出荷状態に戻ります。

注 4) 同梱のアンテナもしくは専用オプションアンテナ以外は使用しないでください。
アンテナは 2 本一組です。必ず 2 本とも接続するようにしてください。

製品構成

本製品は、以下の構成となります。

【製品】

本体

品名	説明
AG1510	本製品の本体です データ通信モジュールは搭載していません。
AG1511	本製品の本体です データ通信モジュール搭載モデルです。

【電源】

ACアダプタ

品名	説明
ACアダプタ	本製品に使用するACアダプタです。付属のACアダプタ以外は使用しないでください。

【冊子類】

品名	説明
お使いになる前に	本製品のお取り扱い方法を記述したガイド(本書)です。

【コンソールケーブル】

品名	説明
コンソールケーブル	本製品の設定を行うときに使用するケーブルです。

【LAN ケーブル】

品名	説明
LAN ケーブル [CAT5e](2m)	本製品の GE0 ポートまたは GE1 ポートに使用する LAN ケーブルです。

【USB 固定具】

品名	説明
USB 固定具	USB データ端末やメモリを固定する樹脂の固定具とケーブルバンドです。

【スタンド】

品名	説明
スタンド	本製品を縦置きや壁掛けにする場合に使用するスタンドです。

【アンテナ】

品名	説明
L 型直付けアンテナ	装置に直付けするタイプのアンテナです。 2本同梱されています。
※アンテナは AG1511 のみ同梱されています。 同梱もしくは専用オプションのアンテナ以外は使用しないでください。	

【別途購入品】

品名	説明
データ通信端末	各通信会社が販売しているデータ通信端末 AG1510 のみ取り付け可能です。

【SIM カード】

品名	説明
SIM カード	通信用の SIM カードです。 お客様で別途ご用意ください。 AG1511 のみ実装可能です。

【製品オプション(別売)】

以下製品についてはお客様で別途ご用意ください。

品名	説明
延長アンテナ (2.5m/5m)	装置に接続するタイプのケーブルアンテナです。 2本同梱されています。 AG1511 のみ接続可能です。

品名	説明
USB メモリ	USB ポートに接続するタイプのデータストレージ用 USB メモリです。

コンソールポートについて

【設定値について】

本製品のコンソールポートは、工場出荷(初期)状態で以下の設定となっています。

初期設定の際は、以下の情報を元に接続する PC の設定をご確認ねがいます。

項目	設定
通信速度	9,600bps
データ長	8ビット
パリティ	なし
ストップビット	1ビット
フロー制御	なし

設置について

本製品は、前後左右5cm、上5cm以内に他の製品や壁などが無い場所に設置してください。

本製品を縦置きで使用する場合は、添付のスタンドを使用してください。

また、動作不良や故障、感電等の原因となることがあるので、次のような設置はしないでください。

- 不安定(ぐらついた台の上や傾いた所)な場所
- 水または薬品のかかるおそれのある場所
- ほこりの多い場所
- 強い磁気を発生する機器が近くにある場所
- 直射日光のあたる場所
- 製品の上に重量物を載せた設置
- 放熱を妨げる場所、通気性の悪い場所
- 振動のある場所
- 発熱する機器が近くにある場所

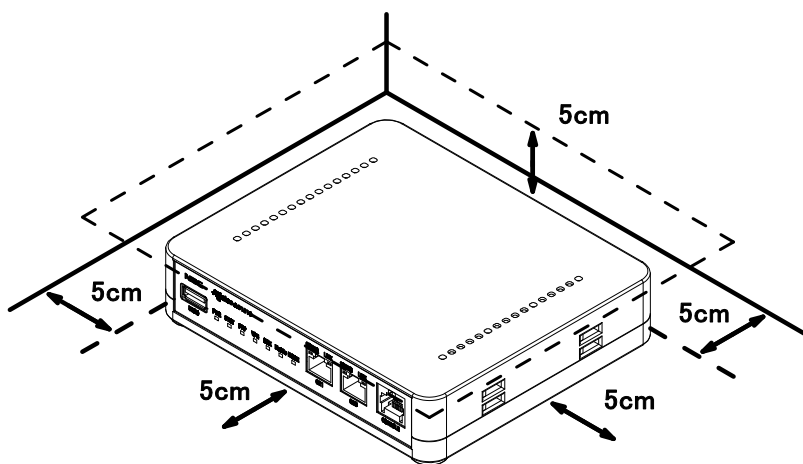

<横置きの場合>

■縦置きの場合

本製品を縦置きで使用する場合は、添付の専用スタンドを使用してください。スタンドのフック部を製品の側面穴にあわせてはめ込み固定し、設置してください。

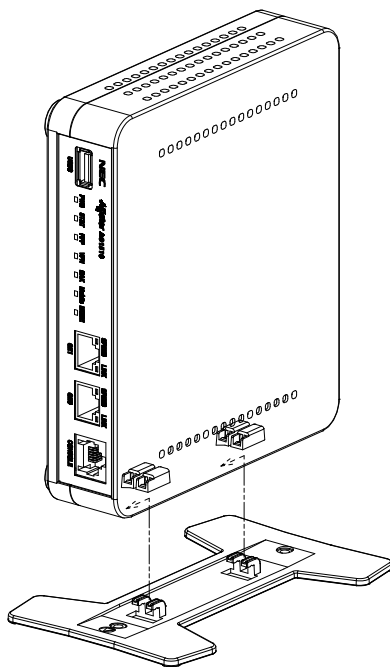

<縦置きの場合>

■ 壁掛けの場合

本製品を縦置きで使用する場合は、添付の専用スタンドとネジを使用してください。

添付のネジで専用スタンドを壁に固定します。

壁に固定されたスタンドのフック部分を装置底面の穴にはめ込んで設置してください。

※スタンドの上下の向きに注意して壁に固定してください。

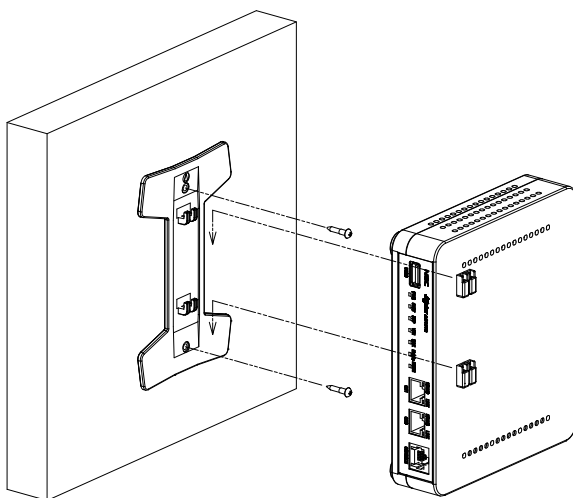

<壁掛けの場合>

製品諸元

【ハードウェア】

項目		仕様
外形寸法		160mm (W) × 135mm (D) × 35mm (H) (突起物を除く)
重量		約 0.6Kg (AC アダプタ含む、アンテナ含まず)
WAN 側 インタフェース GE0 (GigabitEthernet)	物理 インタフェース	8 ピンモジュラージャック(RJ-45)
	ポート数	1 ポート
	規格	1000BASE-T/100BASE-TX/10BASE-T ※1 Auto-MDI/MDIX IEEE802.3u/802.3
	伝送速度	1000Mbps/100Mbps/10Mbps
	全二重/ 半二重	オートネゴシエーション
	その他	・速度、duplex 設定は以下の組み合わせ (auto,1000Mfull,100Mfull,100Mhalf,10Mfull,10Mhalf)
LAN 側 インタフェース GE1 (GigabitEthernet)	物理 インタフェース	8 ピンモジュラージャック(RJ-45)
	ポート数	1 ポート
	規格	1000BASE-T/100BASE-TX/10BASE-T ※1 Auto-MDI/MDIX IEEE802.3u/802.3
	伝送速度	1000Mbps/100Mbps/10Mbps ※1
	全二重/ 半二重	オートネゴシエーション
	その他	・速度、duplex 設定は以下の組み合わせ (auto,1000Mfull,100Mfull,100Mhalf,10Mfull,10Mhalf)

項目		仕様
USB ポート		1 ポート(USB2.0 LS/FS/HS モード対応)※2
アンテナ端子 (AG1511 のみ)		SMA-J × 2 ポート
コンソールポート		RS232C (RJ-45)
表示部 (前面ランプ)	状態表示ランプ	PWR、STAT、PPP、VPN、BAK、Mobile、MODE
	GE0/GE1	速度状態、LINK 状態、データ送受信時点滅
スイッチ／端子類	電源端子	AC アダプタ抜き差し
	INIT スイッチ	装置初期化
電源		AC100V±10% 50/60Hz (AC アダプタ)
消費電力		AG1510 約 5.5W※3 AG1511 約 7.2W※4(最大 8.5W)
設置方法		横置き、縦置き、壁掛け
動作保証範囲		温度 0~45°C 湿度 90%以下(非結露)※5
対応法令及び品質規格		VCCI クラス B、RoHS 対応

※1 本製品を快適にお使いになるためには、1000BASE-T、1000Mbps もしくは 100BASE-TX、100Mbps の方式での接続を推奨します。また LAN ケーブルは CAT5e 以上の使用をお奨めします。

※2 USB ハブや USB 延長ケーブルによる接続はしないでください。

※3 装置本体の消費電力です。利用するデータ通信端末によって消費電力は変動します。

※4 無線通信を行っている場合の平均消費電力です。

※5 データ通信端末を接続してご利用になる場合には、データ通信端末にて指定されている環境条件範囲内でのご利用を推奨致します。

アンテナの接続について(AG1511のみ)

同梱のアンテナや専用オプションのアンテナ以外は使用しないでください。
十分な通信の安定性・速度を確保するために必ず2本共接続してください。

1. 添付の直付けアンテナを使用する場合

注意 アンテナ接続時に工具を使って力を加えると破損の危険があります。

- ① アンテナは接続部分をアンテナ用コネクタに挿入し、指でアンテナ接続部分(アンテナの根元部分)を回して固定してください。
アンテナ本体を回しての取り付けは故障の原因になりますので行わないでください。(図1)
- ② 図2に示すように2本のアンテナが交差しないように設置してください。
図の角度は推奨値です。



図1



図2

注意 アンテナは金属などの導電性の物から離して設置してください。感度低下の可能性あります。
アンテナを軸方向に回転させすぎると内部で断線の可能性が生じます。
90度以上回転させないようにしてください。

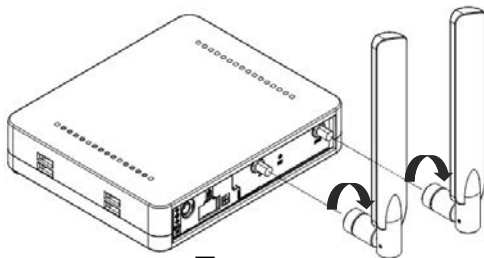
SIMカードについて(AG1511 のみ)

SIMカードはお客様で準備をお願いします。

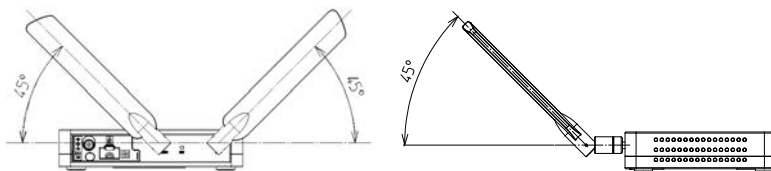
装置により対応通信業者、対応サービスが違いますので、販売元にご確認の上適合するSIMカードを準備ください。

SIMカード取り外し方法

- ・DCジャックとセキュリティロックを外します。
- ・SIMスライドカバーを右にスライドさせます。
- ・SIMカードの先端が見えますので指で軽く押しして飛び出させて外してください。

SIMカード取り付け方法

- ・DCジャックとセキュリティロックを外します。
- ・SIMスライドカバーを右にスライドさせます。
- ・SIMカードを図3に示す向きに挿入し、指で押し奥へ押し込んでください。



図3

※SIMカードを抜き差しする場合は必ずDCプラグを抜いた状態で実施してください。

USB データ通信端末の固定具を使った固定について

USB ポートからデータ通信端末が簡単に抜けられないよう固定するために、USB 抜け防止用固定具と USB 抜け防止用ケーブルバンドが添付されています。USB データ通信端末を固定する場合にお使いください。(AG1510 のみ)

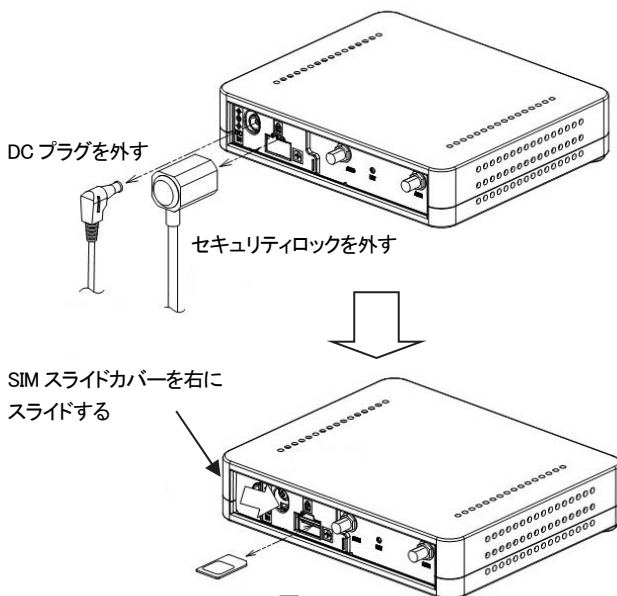
注意 ケーブルバンドを一度使用すると、取り外すにはニッパー等で切断する必要がございます。固定具とケーブルバンドによる固定は、セットアップが完了し、通信ができることを確認した後にご使用ください。

注意 USB データ通信端末の形状によって、本固定具では十分な固定ができない場合があります。

固定具・ケーブルバンドは以下の手順でご使用ください。

① 固定具の貼り付け

固定具を USB データ通信端末と筐体上面にそれぞれ貼り付けます。

貼り付け位置は図4をご参照ください。



図4

注意 固定具は製品側と USB データ通信端末とで同じ面になるように近づけて貼り付けてください。なお、USB データ通信端末の形状によっては貼り付けができない場合がございます。

② ケーブルバンドの取り付け

図5に示すように、ケーブルバンドを取り付けてください。

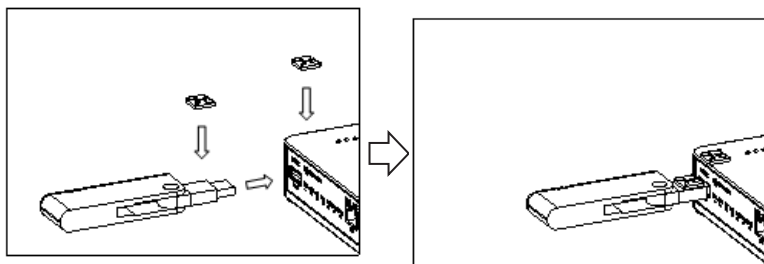
バンドを強く引っ張りすぎると、USB コネクタ周辺が破損したり固定具が剥がれる場合がありますので、締め付ける際はご注意ください。締め付け後、ケーブルバンドの余長部分はハサミなどで切り取ってご使用ください。



図5

注意 USB データ通信端末を取り外す際は、必ずニッパー等でケーブルバンドを切断してから行ってください。

注意 データ通信端末は AG1510 のみ取り付け可能です。AG1511 では使用できないのでご注意ください。

ソフトウェア使用許諾契約書

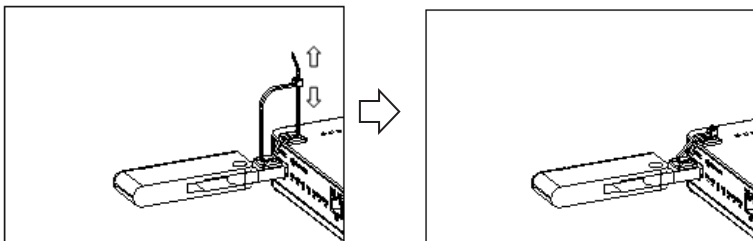
重要—ご使用になられる前に、以下の使用許諾書を必ずお読みください

本使用許諾契約書（以下「本契約書」といいます）は、下記に示されたソフトウェア（以下「本ソフトウェア」といいます）に関して、お客様（個人または法人のいずれかであるかを問いません）とNECプラットフォームズ株式会社（以下「NECプラットフォームズ」といいます）との間に締結される法的な契約書です。

本ソフトウェアは、NECプラットフォームズ製 Agater AG1510/1511 にインストールまたは同梱されており、お客様による本製品のご使用は、お客様が本契約書の条項に同意したものとみなします。お客様が本契約書の条項に同意されない場合は、お客様は本ソフトウェアの使用をNECプラットフォームズから許諾されません。

本ソフトウェアの定義：本製品にインストールされたコンピュータプログラム一式、および関連する印刷物（マニュアルなどの文書を含む）および電子ファイルをいいます。

使用許諾：本契約書はお客様に以下の権利を許諾します。

(1) お客様は、本ソフトウェアを本製品においてのみ自己使用（社内使用）の目的だけが使用することができます。

権利および制限

- **リバースエンジニアリング、逆コンパイル、逆アセンブルの禁止**：お客様は、本ソフトウェアをリバースエンジニアリング、逆コンパイル、または逆アセンブルすることはできません。
- **ソフトウェアの分離の禁止**：本ソフトウェアは1つの製品として許諾されます。その構成部分を分離して複数の本製品で使用することはできません。
- **レンタル**：お客様は、本ソフトウェアをレンタル、リースまたは貸与することはできません。
- **ソフトウェアの共用禁止**：お客様は、本ソフトウェアをリモートアクセスなどの方法により、複数のユーザと共用することはできません。

解除：お客様が本契約書の条項および条件に違反した場合、NECプラットフォームズは、他の権利を害することなく本契約を解除することができます。また、いかなる場合でも本契約が終了した場合、お客様は本ソフトウェアの使用を中止するとともに、本ソフトウェア、その複製物およびその構成部分を全て破壊しなければなりません。

保証：本契約に基づき、NECプラットフォームズはお客様に対し本ソフトウェアに係る一切の保証を行いません。本製品の保証は、別途締結いただく保守契約の条件に従って行われます。

NECプラットフォームズまたはその供給元は、いかなる法的構成をとるかに拘らず、本ソフトウェア、その使用もしくは使用不能から生じた、お客様の予測される収益もしくは利益、データの喪失、または持別損害、間接損害、結果的損害、偶発的損害もしくは懲罰的損害について、たとえNECプラットフォームズがかかる損害の可能性を知らされていたとしても、一切責任を負いません。NECプラットフォームズまたはそのサービス提供元がお客様に対して負う契約上、不法行為（過失責任を含む）、またはその他の請求原因に基づく損害責任の範囲は、いかなる場合も、お客様が本製品の代金として支払われた価格を超えないものとします。

知的財産権：本ソフトウェアおよび本ソフトウェアの複製物についての著作権その他の知的財産権は、NECプラットフォームズまたはその供給元が有しており、本契約により、本ソフトウェアのいかなる知的財産権もお客様に譲渡されるものではありません。

輸出：お客様は、日本政府および関連する外国政府の必要な許可を得ることなく、本ソフトウェアおよびその複製物を日本国から輸出してはなりません。

本契約書は日本国法に準拠するものとします。

第三者ソフトウェア：本ソフトウェアには The NetBSD Foundation, Inc.、WIDE Project、the OpenSSL Project、Eric Young氏、および the Regents of the University of California より許諾されたソフトウェアコンポーネントが含まれます。これらのソフトウェアコンポーネントには本契約の規定は適用されず、それぞれの使用許諾条件が適用されるものとします。これらのソフトウェア及びその使用条件の詳細は、コピーライトをご確認ください。

Agater AG1510/AG1511
お使いになる前に

AM1-002462-A05
2018年 4月 第2.3a版

NECプラットフォームズ株式会社
(禁無断複製)

©NEC Corporation 2013-2018
©NEC Platforms, Ltd. 2013-2018

